

Trasmissioni a cinghia dentata SIT - SILENT SYNC®



Sezioni 8M - 14M

SILENT SYNC®

Descrizione

SILENT SYNC® è l'innovativa trasmissione a dentatura bielcoide che grazie ad un ingranamento progressivo e continuo fra cinghia e puleggia permette di ottenere una drastica riduzione di vibrazioni e rumorosità.

Grazie all'elevato rendimento le cinghie garantiscono un sensibile **risparmio energetico** se utilizzate nella sostituzione di cinghie per attrito.

Le cinghie **SILENT SYNC®**, differenti rispetto alle tradizionali

trasmissioni sincrone con profilo del dente tondo o parabolico, adottano una rivoluzionaria tecnica HOT (Helical Offset Tooth) che accoppia cinghia e puleggia in un ciclo di lavoro estremamente silenzioso.

Il sistema HOT permette un ingranamento progressivo e continuo fra cinghia e puleggia ottenendo così una trasmissione con una migliore precisione nella trasmissione del moto. L'assenza di slittamento consente inoltre un maggiore rendimento.

- **Trefoli:** Aramid
- **Denti e copertura esterna:** mescola HNBR
- **Copertura dei denti:** JPEX (tessuto ottimizzato per ridurre al massimo l'attrito e l'usura)
- **Temperatura:** -30/+95 °C (possibile utilizzo per brevi periodi a temperature: -40/+130 °C)
- **Resistenza oli:** Ottima
- **Antistaticità secondo ISO 9563**
- **Velocità max:** Fino a 50 m/s*

*= per applicazioni con velocità superiori a 33 m/s contattare il nostro ufficio tecnico.

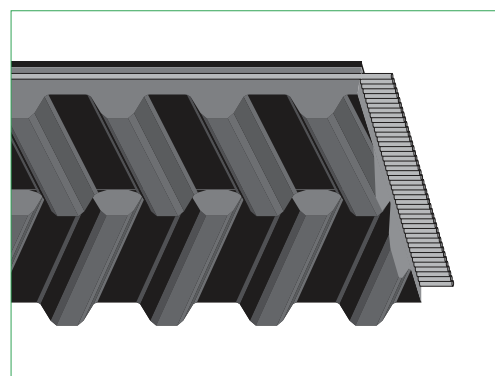

Vantaggi

- **Elevata silenziosità**
- **Basso consumo di energia**
- Vibrazioni molto contenute
- Elevata capacità di trasmissione di potenza con ingombri molto ridotti
- Autoallineamento della cinghia (le pulegge non necessitano di flange)

Sezioni e caratteristiche dimensionali

Simbolo - Colore	PASSO "P" [mm]	Spessore s [mm]	Altezza dente h [mm]	Larghezza W [mm]
Y - Yellow	8	5,33	3,05	16
W - White	8	5,33	3,05	32
P - Purple	8	5,33	3,05	64
B - Blue	14	8,64	5,33	35
G - Green	14	8,64	5,33	52,5
O - Orange	14	8,64	5,33	70
R - Red	14	8,64	5,33	105

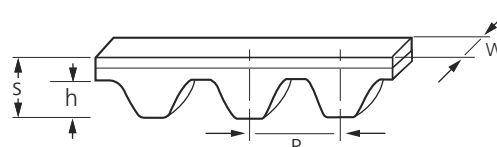

Applicazioni

Macchine utensili, macchine lavorazione carta, macchine alimentari, unità HVAC, macchine tessili, macchine lavorazione legno.

Risparmio energetico



Nella progettazione di processi e nello sviluppo di prodotti si deve tenere in considerazione la quantità di energia consumata attuando programmi di efficienza e di risparmio energetico. Il vantaggio delle trasmissioni **SILENT SYNC®** consiste proprio nel fornire ai progettisti un valido strumento per raggiungere questi obiettivi con tempi di rientro dell'investimento bassissimi, **grazie all'elevato rendimento della trasmissione SILENT SYNC®, pari al 98%**.

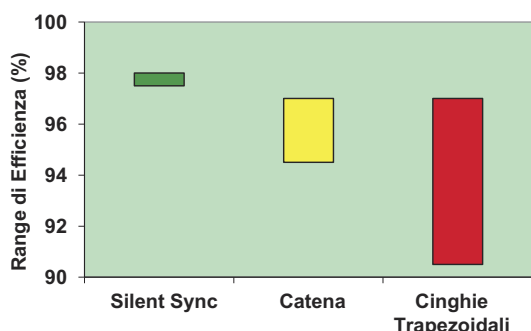

Confronto "Trasmissione SILENT SYNC®" con "Trasmissione a cinghia trapezoidale"

(Ipotesi di risparmio su 7000 ore anno di funzionamento - kWh 0,15 euro)

Taglia motore	Risparmio anno	RISPARMIO ENERGETICO
20 - 40 kW	1.000 - 2000 euro	5%
40 - 75 kW	2.000 - 4000 euro	
75 - 132 kW	4.000 - 7.000 euro	
132 - 180 kW	7.000 -10.000 euro	

Indicazione generica di risparmio medio calcolato su alcune esperienze SIT.

Rumore

Nessun altro sistema di trasmissione riduce il rumore alla fonte come **SILENT SYNC®**. La cinghia e la puleggia **SILENT SYNC®** permettono di ridurre la rumorosità di lavoro di circa 15 decibel rispetto ad altri tipi di trasmissione dentata.

Livello di rumore

(Confronto fra cinghie di eguale potenza nominale)

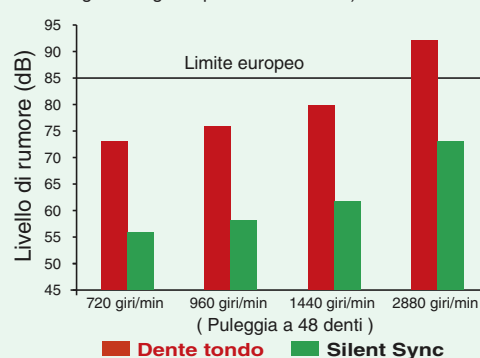

Razionalità di progettazione

La caratteristica autoallineante delle cinghie **SILENT SYNC®** ovvia all'esigenza di utilizzare pulegge flangiate riducendo quindi il diametro, la larghezza e il peso di queste ultime. La cinghia è bidirezionale e pertanto può essere usata in applicazioni con inversione di moto. Inoltre, essendo la **SILENT SYNC®** costruita con materiali ad alta tecnologia quali la gomma HNBR, gli elementi di tensione in Aramid ed il rivestimento in tessuto nylon e polietilene, la larghezza della cinghia risulta essere minima anche per trasmissioni di coppie elevate senza compromettere la sua resistenza. Il risultato è una trasmissione più leggera, con ingombri molto contenuti e che meglio si adatta alle varie applicazioni.

Larghezza media della fascia

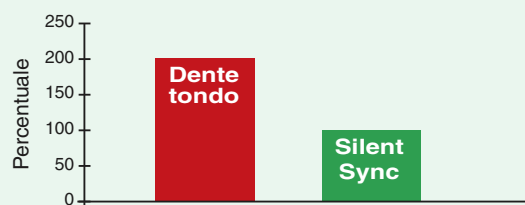

La soluzione su misura

In qualsiasi tipo di applicazione, le cinghie e le pulegge sincrone **SILENT SYNC®** possono ridurre in misura considerevole sia i livelli di rumorosità che i costi. Le combinazioni di pulegge standard sono migliaia per cui è estremamente facile ottenere la velocità di progetto desiderata. Poter scegliere fra una vasta gamma di rapporti di trasmissione possibili significa inoltre avere una maggiore compattezza delle trasmissioni. Le pulegge e le cinghie **SILENT SYNC®** possono essere utilizzate con successo in svariati campi applicativi.

Costruite più robuste per durare di più

Le cinghie e le pulegge **SILENT SYNC®** sono state progettate e realizzate per avere una lunga vita utile e per un funzionamento a bassa manutenzione. La caratteristica di una lunga durata è dovuta alla miscela di gomma HNBR, un elastomero reticolato formulato per resistere alla deformazione del dente e per incrementare la rigidità.

L'elemento di tensione in Aramid ad alta resistenza conferisce alla cinghia una resistenza ottimale alla fatica a flessione, all'allungamento ed alle punte di carico in condizioni di funzionamento caratterizzate da elevate coppie da trasmettere.

Comparazione di durezza della gomma



La miscela HNBR è inoltre chimicamente stabile per resistere agli effetti di oli, liquidi refrigeranti, calore ed ozono.

Resistenza della cinghia



Il rivestimento della cinghia in tessuto in Nylon e Polietilene riduce l'attrito al momento dell'impegno del dente e al contempo offre resistenza all'infiltrazione di oli e agenti chimici.

Resistenza alla trazione della gomma

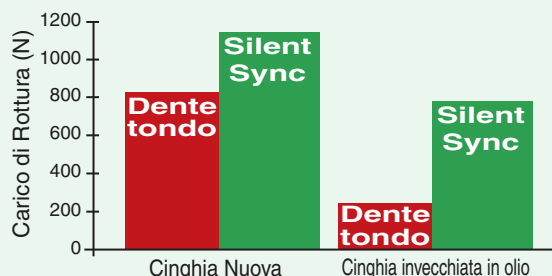

Masse lineari delle cinghie

Tipo - Passo	Larghezza cinghia [mm]	Massa lineare [Kg/m]
Yellow - 8M	16	0,071
White - 8M	32	0,142
Purple - 8M	64	0,283
Blue - 14M	35	0,254
Green - 14M	52,5	0,380
Orange - 14M	70	0,507
Red - 14M	105	0,761

Caratteristiche meccaniche delle cinghie dentate SILENT SYNC®

Carico di rottura della cinghia

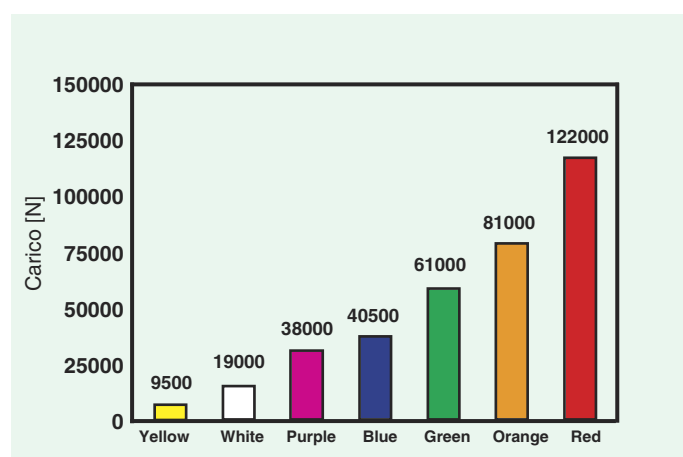

Modulo elastico della cinghia

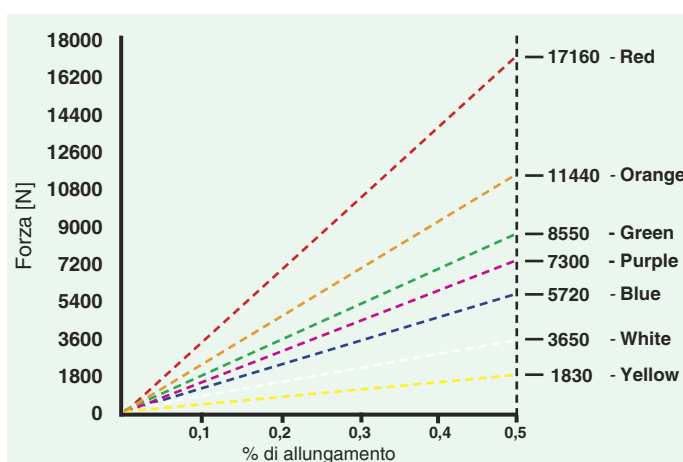

Elenco delle cinghie dentate SILENT SYNC®

PASSO 8M		
Y Yellow	W White	P Purple
Larghezza std. 16 mm	Larghezza std. 32 mm	Larghezza std. 64 mm
Sviluppi [mm]		
640	640	-
720	720	720
800	800	800
896	896	896
1000	1000	1000
1120	1120	1120
1200	1200	1200
1280	1280	1280
1440	1440	1440
1600	1600	1600
1792	1792	-
2000	2000	-
2240	2240	-
2400	2400	-

PASSO 14M			
B Blue	G Green	O Orange	R Red
Larghezza std. 35 mm	Larghezza std. 52,5 mm	Larghezza std. 70 mm	Larghezza std. 105 mm
Sviluppi [mm]			
994	994	-	-
1120	1120	1120	-
1190	1190	1190	-
1260	1260	1260	1260
1400	1400	1400	1400
1568	1568	1568	1568
1750	1750	1750	1750
1960	1960	1960	1960
2100	2100	2100	2100
2240	2240	2240	2240
2380	2380	2380	2380
2520	2520	2520	2520
2660	2660	2660	2660
2800	2800	2800	2800
3136	3136	3136	3136
3304	3304	3304	3304
3500	3500	3500	3500
3920	3920	3920	3920

Esempio di codifica

CE Y- 1120

Cinghia dentata SILENT SYNC®

Tipo Yellow (8 mm)

Sviluppo primitivo in mm

Il sistema di codificazione a colori, agevola la scelta del prodotto più adatto. Ogni colore indica un passo ed una larghezza di cinghia specifica. È sufficiente abbinare al colore della cinghia la rispettiva puleggia per installare il sistema SILENT SYNC®/ EAGLE.

• **I colori delle cinghie:** dalla capacità di trasmettere potenza più bassa a quella più elevata, i colori sono: Yellow (Giallo), White (Bianco), Purple (Porpora), Blue (Blu), Green (Verde), Orange

(Arancio), Red (Rosso). Le cinghie di colore giallo, bianco e porpora hanno un passo di 8 mm. e quelle di colore blu, verde, arancio e rosso hanno un passo di 14 mm.

Per confrontare la potenza trasmissibile alla potenza di selezione, è più facile cominciare dal colore che ha la potenza trasmissibile inferiore. Si tratta del giallo per il passo da 8 mm e del blu per il passo da 14 mm.

Cinghia dentata SILENT SYNC® a metraggio e piastre dentate

È possibile fornire cinghie SILENT SYNC® a metraggio ricavate dallo standard.

Per maggiori informazioni contattare il nostro ufficio tecnico.

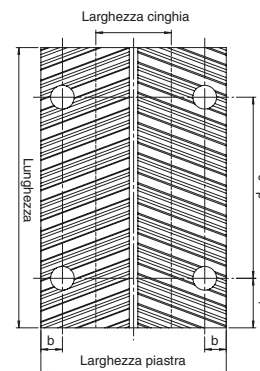
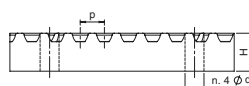

Cinghia	Piastra					Larghezza cinghia [mm]										
	Passo	b	d	f	Lungh. [mm]	H	12,5	25	16	25	32	50	35	52,5	70	105
							Larghezza piastra [mm]									
8	7,5	9	13	74	14,5	-	-	40	-	-	-	-	-	-	-	-
	8					-	-	-	50	57	75	-	-	-	-	
14	9,5	11	23	130	22	-	-	-	-	-	-	65	82,5	100	-	-
	10					-	-	-	-	-	-	-	-	-	-	136

Cinghia	Piastrre grezze															
	Passo	L [mm]	H [mm]	Codice												
				PIA-E8/12,5	PIA-E5/25	PIA-E8/16-Y	PIA-E8/25-M	PIA-E8/32-W	PIA-E8/50-L	PIA-E10/25	PIA-E10/32	PIA-E10/50	PIA-E10/75	PIA-E14/35-B	PIA-E14/52,5-G	PIA-E14/70-O
				B [mm]												
EAGLE 5	710	7,5	30	45	-	-	-	-	-	-	-	-	-	-	-	-
EAGLE 8	730	14,5	-	-	40	50	57	75	-	-	-	-	-	-	-	-
EAGLE 10	710	14,5	-	-	-	-	-	-	50	57	75	100	-	-	-	-
EAGLE 14	710	22	-	-	-	-	-	-	-	-	-	-	65	82,5	100	136

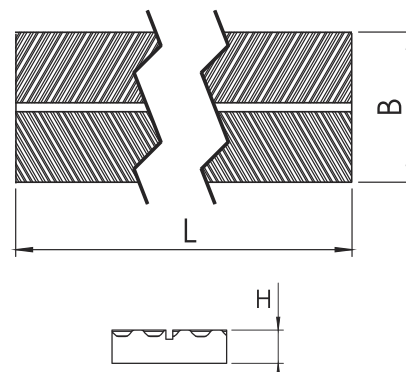

Potenza trasmissibile

SILENT SYNC® - YELLOW 16 mm

Potenza trasmissibile in kW dalla cinghia "Yellow" Y (Larghezza 16 mm)																								
N° denti	18	20	22	24	25	26	28	30	32	34	36	38	40	45	48	50	56	60	63	75	80	90	112	
Ø primitivo [mm]	45,84	50,93	56,02	61,12	63,66	66,21	71,30	76,39	81,49	86,58	91,67	96,77	101,86	114,59	122,23	127,32	142,60	152,79	160,43	190,99	203,72	229,18	285,20	
Giri/min. Puleggia minore	10	0,04	0,04	0,05	0,06	0,07	0,07	0,07	0,08	0,09	0,10	0,10	0,11	0,13	0,14	0,15	0,16	0,18	0,19	0,23	0,25	0,28	0,35	
	20	0,07	0,09	0,10	0,12	0,13	0,13	0,15	0,16	0,17	0,19	0,20	0,21	0,22	0,25	0,28	0,29	0,33	0,35	0,37	0,45	0,48	0,55	0,69
	40	0,14	0,17	0,20	0,23	0,25	0,26	0,29	0,31	0,34	0,37	0,39	0,42	0,44	0,51	0,54	0,57	0,64	0,69	0,73	0,9	0,9	1,1	1,4
	60	0,21	0,25	0,30	0,34	0,37	0,39	0,42	0,46	0,50	0,54	0,57	0,61	0,65	0,7	0,8	0,8	1,0	1,0	1,1	1,3	1,4	1,6	2,0
	100	0,34	0,41	0,48	0,55	0,59	0,63	0,69	0,7	0,8	0,9	0,9	1,0	1,1	1,2	1,3	1,4	1,5	1,7	1,8	2,1	2,3	2,6	3,2
	200	0,6	0,8	0,9	1,0	1,1	1,2	1,3	1,4	1,5	1,6	1,7	1,8	2,0	2,2	2,4	2,5	2,9	3,1	3,3	3,9	4,2	4,8	6,0
	300	0,9	1,1	1,3	1,5	1,6	1,7	1,8	2,0	2,1	2,3	2,5	2,6	2,8	3,2	3,4	3,6	4,1	4,4	4,6	5,6	6,0	6,8	9
	400	1,2	1,4	1,6	1,9	2,0	2,1	2,3	2,5	2,7	2,9	3,1	3,3	3,5	4,1	4,4	4,6	5,2	5,6	5,9	7,1	8	9	11
	500	1,4	1,7	1,9	2,2	2,4	2,5	2,8	3,0	3,3	3,5	3,8	4,0	4,3	4,9	5,2	5,5	6,2	6,7	7,1	9	9	10	13
	600	1,6	1,9	2,3	2,6	2,8	2,9	3,2	3,5	3,8	4,1	4,4	4,7	4,9	5,7	6,1	6,4	7,2	8	8	10	11	12	15
	700	1,8	2,2	2,6	2,9	3,1	3,3	3,7	4,0	4,3	4,6	4,9	5,3	5,6	6,4	6,9	7,2	8	9	9	11	12	14	17
	800	2,0	2,4	2,8	3,3	3,5	3,7	4,1	4,4	4,8	5,1	5,5	5,9	6,2	7,1	8	8	9	10	10	13	13	15	19
	870	2,2	2,6	3,0	3,5	3,7	4,0	4,4	4,7	5,1	5,5	5,9	6,3	6,7	8	8	9	10	10	11	13	14	16	20
	1000	2,4	2,9	3,4	3,9	4,2	4,4	4,9	5,3	5,7	6,2	6,6	7,0	7	9	9	10	11	12	12	15	16	18	23
	1160	2,7	3,3	3,8	4,4	4,7	5,0	5,5	6,0	6,5	6,9	7	8	8	10	10	11	12	13	14	17	18	20	26
	1200	2,8	3,4	3,9	4,5	4,8	5,1	5,6	6,1	6,6	7,1	8	8	9	10	11	11	13	14	14	17	18	21	26
	1400	3,2	3,8	4,5	5,1	5,5	5,8	6,4	7,0	8	8	9	9	10	11	12	13	14	15	16	20	21	24	30
	1600	3,6	4,3	5,0	5,7	6,1	6,5	7,1	8	8	9	10	10	11	12	13	14	16	17	18	22	23	26	33
	1750	3,8	4,6	5,4	6,2	6,6	7,0	8	8	9	10	10	11	12	13	14	15	17	18	19	23	25	28	35
	2000	4,3	5,1	6,0	6,9	7,3	8	9	9	10	11	12	12	13	15	16	17	19	20	22	26	28	31	39
2400	5,0	6,0	7,0	8	9	9	10	11	12	13	13	14	15	17	19	19	22	24	25	30	32	36	44	
2800	5,7	6,8	8	9	10	10	11	12	13	14	15	16	17	20	21	22	25	27	28	34	36	40	49	
3200	6,4	8	9	10	11	12	13	14	15	16	17	18	19	22	24	25	28	30	31	37	40	44	53	
3500	6,9	8	10	11	12	13	14	15	16	17	18	20	21	24	25	26	30	32	34	40	42	47	56	
4000	8	9	11	12	13	14	15	17	18	19	21	22	23	26	28	29	33	35	37	44	46	51	59	
4500	9	10	12	14	15	16	17	18	20	21	23	24	26	29	31	32	36	39	40	47	50	54	61	
5000	9	11	13	15	16	17	19	20	22	23	25	26	28	31	34	35	39	42	43	50	52	56	61	
5500	10	12	14	16	17	18	20	22	24	25	27	28	30	34	36	38	42	44	46	52	55	58	60	
6000	11	13	15	18	19	20	22	23	25	27	29	30	32	36	38	40	44	47	48	54	56	59	57	
7000	13	15	17	20	21	23	25	27	29	31	32	34	36	40	43	44	48	50	52	56	57	56	44	
8000	14	17	20	22	24	25	27	30	32	34	36	38	40	44	46	47	51	53	54	55	54	49	-	
10000	17	20	24	27	28	30	33	35	37	39	41	43	45	48	50	51	52	52	51	-	-	-	-	
15000	23	27	31	35	37	39	41	43	45	46	46	47	46	43	40	36	23	-	-	-	-	-	-	
20000	27	32	35	38	40	41	42	41	40	38	34	30	-	-	-	-	-	-	-	-	-	-	-	

SILENT SYNC® - WHITE 32 mm

Potenza trasmissibile in kW dalla cinghia "White" W (Larghezza 32 mm)																								
N° denti	18	20	22	24	25	26	28	30	32	34	36	38	40	45	48	50	56	60	63	75	80	90	112	
Ø primitivo [mm]	45,84	50,93	56,02	61,12	63,66	66,21	71,30	76,39	81,49	86,58	91,67	96,77	101,86	114,59	122,23	127,32	142,60	152,79	160,43	190,99	203,72	229,18	285,20	
Giri/min. Puleggia minore	10	0,07	0,09	0,1	0,12	0,13	0,15	0,16	0,18	0,19	0,19	0,21	0,22	0,25	0,28	0,3	0,33	0,36	0,37	0,46	0,49	0,55	0,7	
	20	0,15	0,18	0,21	0,24	0,25	0,27	0,3	0,31	0,34	0,37	0,4	0,42	0,45	0,51	0,55	0,58	0,66	0,7	0,7	0,9	1	1,1	1,4
	40	0,28	0,34	0,4	0,46	0,49	0,52	0,58	0,63	0,67	0,73	0,8	0,8	0,9	1	1,1	1,1	1,3	1,4	1,5	1,8	1,9	2,2	2,7
	60	0,42	0,51	0,6	0,69	0,73	0,8	0,8	0,9	1	1,1	1,1	1,2	1,3	1,5	1,6	1,7	1,9	2,1	2,2	2,6	2,8	3,2	4
	100	0,69	0,8	1	1,1	1,2	1,3	1,4	1,5	1,6	1,7	1,9	2	2,1	2,4	2,6	2,7	3,1	3,3	3,5	4,2	4,5	5,1	6,5
	200	1,3	1,5	1,8	2,1	2,2	2,3	2,6	2,8	3	3,2	3,5	3,7	3,9	4,5	4,8	5,1	5,8	6,2	6,5	8	8	10	12
	300	1,8	2,2	2,5	2,9	3,1	3,3	3,7	4	4,3	4,6	4,9	5,3	5,6	6,4	6,9	7,2	8	9	9	11	12	14	17
	400	2,3	2,8	3,2	3,7	4	4,2	4,6	5,1	5,5	5,9	6,3	6,7	7,1	8	8	9	10	11	12	14	15	17	22
	500	2,8	3,3	3,9	4,5	4,8	5,1	5,6	6,1	6,6	7	8	8	9	10	10	11	12	13	14	17	18	21	26
	600	3,2	3,9	4,5	5,2	5,5	5,9	6,5	7	8	8	9	9	10	11	12	13	14	16	16	20	21	24	30
	700	3,7	4,4	5,1	5,9	6,3	6,7	7,3	8	9	9	10	11	11	13	14	14	16	18	19	22	24	27	34
	800	4,1	4,9	5,7	6,5	7	7	8	9	10	10	11	12	12	14	15	16	18	20	21	25	27	30	38
	870	4,4	5,2	6,1	7	7	8	9	9	10	11	12	13	13	15	16	17	19	21	22	27	29	32	41
	1000	4,9	5,8	6,8	8	8	9	10	11	11	12	13	14	15	17	18	19	22	23	25	30	32	36	45
	1160	5,5	6,6	8	9	9	10	11	12	13	14	15	16	17	19	21	22	24	26	28	34	36	41	51
	1200	5,6	6,7	8	9	10	10	11	12	13	14	15	16	17	20	21	22	25	27	29	35	37	42	52
	1400	6,4	8	9	10	11	12	13	14	15	16	17	18	20	22	24	25	28	31	32	39	42	47	59
	1600	7,1	9	10	11	12	13	14	15	17	18	19	21	22	25	27	28	32	34	36	43	46	52	65
	1750	8	9	11	12	13	14	15	17	18	19	21	22	23	2									

Potenza trasmissibile

SILENT SYNC® - PURPLE 64 mm

Potenza trasmissibile in kW dalla cinghia "Purple" P (Larghezza 64 mm)																								
N° denti	18	20	22	24	25	26	28	30	32	34	36	38	40	45	48	50	56	60	63	75	80	90	112	
Ø primitivo [mm]	45,84	50,93	56,02	61,12	63,66	66,21	71,30	76,39	81,49	86,58	91,67	96,77	101,86	114,59	122,23	127,32	142,60	152,79	160,43	190,99	203,72	229,18	285,20	
Giri/min. Puleggia minore	10	0,15	0,18	0,21	0,24	0,27	0,30	0,33	0,36	0,39	0,39	0,42	0,45	0,51	0,57	0,60	0,66	0,72	0,75	0,92	0,98	1,10	1,40	
	20	0,30	0,36	0,42	0,48	0,51	0,54	0,60	0,63	0,69	0,75	0,80	0,83	0,89	1,01	1,10	1,16	1,31	1,40	1,5	1,8	1,9	2,2	2,8
	40	0,57	0,69	0,80	0,92	0,98	1,04	1,16	1,25	1,34	1,46	1,5	1,7	1,8	2,0	2,2	2,3	2,6	2,8	2,9	3,5	3,8	4,3	5,4
	60	0,83	1,01	1,19	1,37	1,46	1,5	1,7	1,8	2,0	2,1	2,3	2,4	2,6	3,0	3,2	3,3	3,8	4,1	4,3	5,2	5,6	6,3	8,0
	100	1,37	1,6	1,9	2,2	2,4	2,5	2,7	3,0	3,2	3,5	3,7	4,0	4,2	4,8	5,2	5,4	6,1	6,6	7,0	8,5	9,1	10,3	12,9
	200	2,6	3,1	3,6	4,1	4,4	4,7	5,1	5,6	6,0	6,5	6,9	7,4	7,9	9,0	9,7	10,1	11,5	12,4	13,1	16	17	19	24
	300	3,6	4,4	5,1	5,8	6,3	6,6	7,3	7,9	8,6	9,2	9,9	10,5	11,1	12,8	13,7	14,4	16	18	19	22	24	27	34
	400	4,6	5,5	6,5	7,4	8,0	8,5	9,3	10,1	10,9	11,7	12,5	13,4	14,2	16	17	18	21	22	24	29	31	35	44
	500	5,5	6,6	7,8	8,9	9,5	10,2	11,1	12,1	13,1	14,1	15	16	17	20	21	22	25	27	28	34	37	42	52
	600	6,4	7,7	9,0	10,4	11,1	11,8	12,9	14,1	15	16	17	19	20	23	24	25	29	31	33	40	43	48	61
	700	7,3	8,7	10,2	11,7	12,5	13,4	14,6	16	17	19	20	21	22	26	28	29	33	35	37	45	48	55	69
	800	8,1	9,7	11,4	13,1	13,9	15	16	18	19	21	22	23	25	29	31	32	36	39	41	50	54	61	76
	870	8,7	10,4	12,2	14,0	15	16	17	19	21	22	24	25	27	30	33	34	39	42	44	53	57	65	82
	1000	9,7	11,6	13,6	16	17	18	19	21	23	25	26	28	30	34	37	38	44	47	49	60	64	72	91
	1160	11,0	13,1	15	18	19	20	22	24	26	28	30	32	34	38	41	43	49	53	56	67	72	81	102
	1200	11,3	13,5	16	18	19	21	23	25	27	29	31	33	34	39	42	44	50	54	57	69	74	84	105
	1400	12,8	15	18	21	22	23	26	28	30	32	35	37	39	45	48	50	57	61	65	78	83	94	118
	1600	14,2	17	20	23	24	26	28	31	33	36	39	41	44	50	53	56	63	68	72	87	93	105	131
	1750	15	18	21	25	26	28	31	33	36	39	41	44	47	54	58	60	68	73	77	93	100	112	140
	2000	17	20	24	28	29	31	34	37	40	43	46	49	52	60	64	67	76	82	86	103	111	125	155
2400	20	24	28	32	34	36	40	43	47	50	54	57	61	69	74	78	88	95	100	119	127	143	176	
2800	23	27	32	37	39	41	45	49	53	57	61	65	69	79	84	88	100	107	113	135	143	160	195	
3200	25	30	36	41	44	46	51	55	60	64	68	73	77	88	94	98	111	119	125	149	158	176	212	
3500	27	33	38	44	47	50	55	60	64	69	74	78	83	95	101	106	119	128	134	159	169	187	222	
4000	31	37	43	50	53	56	61	67	72	77	82	88	93	105	113	118	132	142	148	174	184	203	236	
4500	34	41	48	55	58	62	68	74	80	85	91	97	102	116	124	129	145	154	162	188	198	216	243	
5000	37	45	52	60	64	68	74	81	87	93	99	105	111	126	134	140	156	166	174	200	210	226	245	
5500	41	49	57	65	69	74	81	87	94	101	107	114	120	136	144	150	167	177	184	210	219	232	240	
6000	44	53	61	70	75	79	87	94	101	108	115	122	129	145	154	160	176	187	194	217	225	234	227	
7000	50	60	70	80	85	90	99	107	115	122	130	137	144	161	170	176	193	202	208	225	228	225	176	
8000	57	67	78	90	95	101	110	119	127	135	143	151	158	175	184	190	204	211	216	221	217	197	-	
10000	68	81	94	107	114	120	130	140	149	157	165	173	180	194	200	204	209	209	206	-	-	-	-	
15000	93	109	125	140	148	155	165	172	178	183	186	186	185	173	159	146	92	-	-	-	-	-	-	
20000	110	126	141	154	159	165	167	165	160	151	138	120	-	-	-	-	-	-	-	-	-	-	-	

Con i diametri compresi in questa zona bisogna prevedere una riduzione della vita della cinghia.

La velocità periferica è superiore ai 33 m/sec. Necessitano pulegge in acciaio. Contattare il nostro ufficio tecnico.

Potenza trasmissibile

SILENT SYNC® - BLUE 35 mm

Potenza trasmissibile in kW dalla cinghia "Blue" B (Larghezza 35 mm)																						
N° denti	24	26	28	30	32	34	36	38	40	43	45	48	50	56	60	63	71	75	80	90	112	
Ø primitivo [mm]	106,92	115,83	124,78	133,69	142,60	151,52	160,43	169,34	178,25	191,62	200,54	213,90	222,82	249,55	267,38	280,75	316,40	334,23	356,51	401,08	499,12	
Giri/min. Puleggia minore	10	0,4	0,4	0,5	0,5	0,6	0,7	0,7	0,8	0,8	0,9	0,9	1,0	1,0	1,2	1,2	1,3	1,5	1,6	1,7	1,9	2,4
	20	0,8	0,9	1,0	1,1	1,2	1,3	1,4	1,5	1,6	1,7	1,8	2,0	2,0	2,3	2,5	2,6	2,9	3,1	3,3	3,8	4,7
	40	1,5	1,7	1,9	2,1	2,3	2,5	2,8	3,0	3,2	3,4	3,6	3,8	4,0	4,5	4,8	5,1	5,8	6,1	6,5	7,4	9
	60	2,3	2,5	2,8	3,1	3,4	3,8	4,1	4,4	4,7	5,0	5,3	5,7	5,9	6,7	7,2	8	9	10	11	14	14
	100	3,7	4,1	4,6	5,1	5,6	6,1	6,6	7,1	8	8	9	9	10	11	12	12	14	15	16	18	22
	200	6,8	8	9	9	10	11	12	13	14	15	16	17	18	20	22	23	26	27	29	33	41
	300	10	11	12	13	15	16	17	19	20	21	22	24	25	28	30	32	36	38	41	46	58
	400	12	14	15	17	19	20	22	24	25	27	29	31	32	36	39	41	46	49	52	59	73
	500	15	16	18	20	22	24	26	28	30	32	34	36	38	43	46	48	55	58	62	70	87
	600	17	19	21	23	26	28	30	33	35	37	39	42	44	49	53	56	63	67	72	81	101
	700	19	21	24	26	29	32	34	37	39	42	44	47	50	56	60	63	71	75	81	91	113
	800	21	24	26	29	32	35	38	41	43	47	49	53	55	62	66	70	79	83	89	100	125
	870	23	25	28	31	34	37	40	44	46	50	52	56	59	66	71	74	84	89	95	107	133
	1000	25	28	31	35	38	41	45	49	51	56	58	62	65	73	79	83	93	99	105	118	147
	1160	28	32	35	39	43	46	50	55	58	62	65	70	73	82	88	92	104	110	117	132	163
	1200	29	32	36	40	44	48	52	56	59	64	67	72	75	84	90	95	107	113	120	135	167
	1400	32	36	41	45	49	54	58	63	66	72	75	80	84	94	101	106	120	126	135	151	185
	1600	36	40	45	50	54	59	64	70	74	79	83	89	93	104	111	117	132	139	148	165	201
	1750	39	43	48	53	58	64	69	75	79	85	89	95	99	111	119	125	140	148	157	175	213
	2000	43	48	53	59	65	70	76	83	87	94	98	105	109	123	131	137	154	162	172	191	229
2400	49	55	61	68	74	81	88	95	100	108	113	120	125	140	149	156	174	183	193	212	248	
2800	56	62	69	76	84	91	99	107	112	121	126	134	140	155	165	173	191	200	210	228	257	
3200	62	69	77	85	93	101	109	118	124	133	139	148	153	170	180	187	206	214	223	239	256	
3500	66	74	82	91	99	108	117	126	133	142	148	157	163	179	190	197	215	222	231	243	248	
4000	74	83	91	101	110	119	129	139	146	156	162	171	177	193	203	210	225	231	236	241	218	
4500	81	90	100	110	120	130	140	151	158	168	174	183	189	205	213	219	230	233	234	228	166	
5000	88	98	108	118	129	140	150	161	169	179	185	194	199	212	219	223	228	227	222	201	-	
6000	100	112	123	134	145	157	168	179	186	195	200	207	210	217	218	216	202	189	167	-	-	
7000	112	124	135	147	159	170	181	192	197	204	207	209	210	205	195	185	141	-	-	-	-	
8000	122	134	145	157	168	179	189	198	201	203	203	200	195	173	149	126	-	-	-	-	-	
10000	136	147	157	166	174	181	186	189	184	171	159	136	117	-	-	-	-	-	-	-	-	
12000	141	148	154	158	159	157	153	145	126	-	-	-	-	-	-	-	-	-	-	-	-	

SILENT SYNC® - GREEN 52,5 mm

Potenza trasmissibile in kW dalla cinghia "Green" G (Larghezza 52,5 mm)																						
N° denti	24	26	28	30	32	34	36	38	40	43	45	48	50	56	60	63	71	75	80	90	112	
Ø primitivo [mm]	106,92	115,83	124,78	133,69	142,60	151,52	160,43	169,34	178,25	191,62	200,54	213,90	222,82	249,55	267,38	280,75	316,40	334,23	356,51	401,08	499,12	
Giri/min. Puleggia minore	10	0,6	0,7	0,7	0,8	0,9	1,0	1,1	1,2	1,2	1,3	1,4	1,5	1,5	1,7	1,9	2,0	2,2	2,4	2,5	2,8	3,6
	20	1,2	1,3	1,5	1,6	1,8	1,9	2,1	2,3	2,4	2,6	2,7	2,9	3,1	3,4	3,7	3,9	4,4	4,7	5,0	5,6	7,0
	40	2,3	2,6	2,9	3,2	3,5	3,8	4,1	4,5	4,7	5,1	5,4	5,8	6,0	6,8	7,3	8	9	9	10	11	14
	60	3,4	3,8	4,3	4,7	5,2	5,6	6,1	6,6	7,0	8	8	8	9	10	11	11	13	14	14	16	20
	100	5,5	6,2	6,9	8	8	9	10	11	11	12	13	14	14	16	17	18	21	22	23	26	33
	200	10	12	13	14	16	17	18	20	21	23	24	26	27	30	32	34	38	41	44	49	61
	300	14	16	18	20	22	24	26	28	30	32	34	36	38	42	46	48	54	58	61	69	87
	400	18	21	23	25	28	30	33	36	38	41	43	46	48	54	58	61	69	73	78	88	110
	500	22	25	27	30	33	36	39	43	45	49	51	55	57	64	69	73	82	87	93	105	131
	600	25	28	32	35	38	42	46	49	52	56	59	63	66	74	80	84	95	100	107	121	151
	700	29	32	36	39	43	47	51	56	59	63	67	71	74	84	90	95	107	113	121	136	170
	800	32	36	40	44	48	52	57	62	65	70	74	79	82	93	100	105	118	125	134	151	187
	870	34	38	42	47	51	56	61	66	69	75	79	84	88	99	106	112	126	133	142	160	199
	1000	38	42	47	52	57	62	68	73	77	83	87	94	98	110	118	124	140	148	158	178	220
	1160	42	47	53	58	64	70	76	82	86	93	98	105	109	123	132	138	156	165	176	198	245
	1200	43	49	54	60	65	71	78	84	89	96	100	107	112	126	135	142	160	169	181	203	250
	1400	49	55	61	67	74	80	87	94	100	108	113	121	126	141	152	159	179	189	202	226	278
	1600	54	61	67	74	82	89	97	105	110	119	125	133	139	156	167	176	198	208	222	248	302
	1750	58	65	72	80	87	95	104	112	118	127	133	143	149	167	179	187	211	222	236	263	319
	2000	64	72	80	88	97	106	115	124	131	141	148	158	164	184	197	206	231	243	258	287	343
2400	74	83	92	102	111	122	132	142	150	162	169	180	188	210	224	234	261	274	289	318	371	
2800	84	94	104	115	126	137	148	160	169	181	189	202	210	233	248	259	287	300	315	343	386	
3200	93	104	115	127	139	151	164	177	186	200	209	222	230	255	270	281	309	321	335	359	385	
3500	100	112	124	136	149	162	175	189	199	213	222	236	244	269	285	296	322	333	346	365	372	
4000	111	124	137	151	165	179	194	208	219	233	243	257	266	290	305	315	338	346	355	362	328	
4500	121	136	150	165	180	195	210	226	237	252	261	275	284	307	320	328	345	349	351	342	249	
5000	132	147	162	178	194	210	226	242	253	268	277	290	298	319	329	335	342	340	333	301	-	
6000	151	167	184	201	218	235	252	269	279	292	300	310	316	326	327	324	303	283	250	-	-	
7000	168	185	203	221	238	255	272	288	296	306	310	314	315	307	293	277	212	-	-	-	-	
8000	182	201	218	235	252	268	283	298	302	305	305	299	293	259	223	188	-	-	-	-	-	
10000	203	220	235	249	261	271	279	284	276	257	239	204	175	-	-	-	-	-	-	-	-	
12000	211	223	231	237	238	236	229	218	189	-	-	-	-	-	-	-	-	-	-	-	-	

Con i diametri compresi in questa zona bisogna prevedere una riduzione della vita della cinghia.

La velocità periferica è superiore ai 33 m/sec. Necessitano pulegge in acciaio. Contattare il nostro ufficio tecnico.

Potenza trasmissibile

SILENT SYNC® - ORANGE 70 mm

Potenza trasmissibile in kW dalla cinghia "Orange" O (Larghezza 70 mm)																						
N° denti	24	26	28	30	32	34	36	38	40	43	45	48	50	56	60	63	71	75	80	90	112	
Ø primitivo [mm]	106,92	115,83	124,78	133,69	142,60	151,52	160,43	169,34	178,25	191,62	200,54	213,90	222,82	249,55	267,38	280,75	316,40	334,23	356,51	401,08	499,12	
Giri/min. Puleggia minore	10	0,8	0,9	1,0	1,1	1,2	1,3	1,4	1,5	1,6	1,8	1,8	2,0	2,1	2,3	2,5	2,6	3,0	3,1	3,4	3,8	4,7
	20	1,6	1,8	2,0	2,2	2,4	2,6	2,8	3,0	3,2	3,5	3,6	3,9	4,1	4,6	4,9	5,2	5,9	6,2	6,6	8	9
	40	3,1	3,5	3,8	4,2	4,7	5,1	5,5	6,0	6,3	6,8	7,2	8	8	9	10	10	12	12	13	15	18
	60	4,5	5,1	5,7	6,3	6,9	8	8	9	9	10	11	11	12	13	14	15	17	18	19	22	27
	100	7,3	8	9	10	11	12	13	14	15	16	17	18	19	21	23	24	28	29	31	35	44
	200	14	15	17	19	21	23	25	27	28	30	32	34	36	40	43	45	51	54	58	66	82
	300	19	22	24	27	29	32	35	38	40	43	45	48	50	57	61	64	72	77	82	93	116
	400	24	27	31	34	37	41	44	48	50	54	57	61	64	72	77	81	92	97	104	117	146
	500	29	33	37	40	44	48	53	57	60	65	68	73	76	86	92	97	110	116	124	140	175
	600	34	38	42	47	51	56	61	66	69	75	79	84	88	99	106	112	127	134	143	161	201
	700	38	43	48	53	58	63	69	74	78	85	89	95	99	112	120	126	143	151	161	182	226
	800	42	47	53	58	64	70	76	82	87	94	98	105	110	124	133	140	158	167	178	201	250
	870	45	51	56	62	68	75	81	88	93	100	105	112	117	132	141	149	168	178	190	214	266
	1000	50	56	63	69	76	83	90	97	103	111	117	125	130	146	157	165	187	197	211	237	294
	1160	56	63	70	77	85	93	101	109	115	124	130	140	146	164	176	185	208	220	235	264	326
	1200	58	65	72	80	87	95	103	112	118	128	134	143	149	168	180	189	214	226	241	270	334
	1400	65	73	81	89	98	107	116	126	133	143	150	161	168	188	202	212	239	253	269	302	370
	1600	72	81	90	99	109	119	129	139	147	159	166	178	185	208	223	234	263	278	296	331	403
	1750	77	87	96	106	117	127	138	149	157	170	178	190	198	222	238	250	281	296	315	351	425
	2000	86	96	107	118	129	141	153	165	174	188	197	210	219	245	262	275	308	324	344	382	457
2400	99	111	123	136	149	162	176	190	200	215	226	240	250	279	298	312	348	365	386	424	495	
2800	111	125	139	153	167	182	198	214	225	242	253	269	280	311	331	346	383	400	420	457	514	
3200	124	139	154	169	186	202	219	236	248	266	278	295	307	340	360	375	411	428	447	478	513	
3500	133	149	165	182	199	216	234	252	265	284	296	314	326	359	380	394	429	444	461	486	497	
4000	148	165	183	201	220	239	258	278	291	311	324	342	354	387	407	420	450	462	473	483	437	
4500	162	181	200	220	239	260	280	301	315	336	348	367	378	409	427	438	459	465	468	455	332	
5000	176	196	216	237	258	279	301	323	337	357	370	387	398	425	438	446	456	454	444	402	-	
6000	201	223	246	268	291	313	336	359	372	390	400	414	421	434	435	432	403	378	334	-	-	
7000	224	247	271	294	317	340	362	384	395	407	413	419	420	410	391	370	282	-	-	-	-	
8000	243	267	291	314	336	358	378	397	403	407	406	399	391	346	298	251	-	-	-	-	-	
10000	271	293	314	332	348	361	372	379	368	342	319	272	233	-	-	-	-	-	-	-	-	
12000	281	297	308	315	318	314	306	291	252	-	-	-	-	-	-	-	-	-	-	-	-	

SILENT SYNC® - RED 105 mm

Potenza trasmissibile in kW dalla cinghia "Red" R (Larghezza 105 mm)																						
N° denti	24	26	28	30	32	34	36	38	40	43	45	48	50	56	60	63	71	75	80	90	112	
Ø primitivo [mm]	106,92	115,83	124,78	133,69	142,60	151,52	160,43	169,34	178,25	191,62	200,54	213,90	222,82	249,55	267,38	280,75	316,40	334,23	356,51	401,08	499,12	
Giri/min. Puleggia minore	10	1,2	1,3	1,5	1,6	1,8	2,0	2,1	2,3	2,4	2,6	2,8	3,0	3,1	3,5	3,7	3,9	4,4	4,7	5,0	5,7	7,1
	20	2,3	2,6	2,9	3,2	3,6	3,9	4,2	4,6	4,8	5,2	5,5	5,9	6,1	6,9	7,4	8	9	10	11	14	14
	40	4,6	5,2	5,8	6,4	7,0	8	8	9	9	10	11	12	12	14	15	15	17	18	20	22	28
	60	6,8	8	9	9	10	11	12	13	14	15	16	17	18	20	21	23	26	27	29	33	41
	100	11	12	14	15	17	18	20	21	23	24	26	27	29	32	35	36	41	44	47	53	66
	200	21	23	26	28	31	34	37	40	42	46	48	51	53	60	65	68	77	81	87	98	123
	300	29	33	36	40	44	48	52	56	60	64	67	72	75	85	91	96	109	115	123	139	174
	400	37	41	46	51	56	61	66	71	75	82	86	92	96	108	116	122	138	146	156	176	220
	500	44	49	55	61	67	73	79	85	90	97	102	109	114	129	138	145	165	174	186	210	262
	600	51	57	63	70	77	84	91	99	104	112	118	126	132	148	160	168	190	201	215	242	302
	700	57	64	71	79	87	95	103	111	117	127	133	142	149	167	180	189	214	226	242	272	339
	800	63	71	79	87	96	105	114	123	130	141	147	158	165	185	199	209	237	250	267	301	375
	870	68	76	84	93	102	112	121	131	139	150	157	168	176	198	212	223	252	267	285	321	399
	1000	75	84	94	104	114	124	135	146	154	167	175	187	195	220	236	248	280	296	316	355	441
	1160	84	95	105	116	128	139	151	164	173	187	196	209	218	245	263	277	313	330	352	396	489
	1200	87	97	108	119	131	143	155	168	177	191	201	215	224	252	270	284	321	339	361	406	501
	1400	97	109	122	134	147	161	175	189	199	215	226	241	252	283	303	318	359	379	404	452	555
	1600	108	121	135	149	163	178	193	209	221	238	249	267	278	312	334	351	395	417	444	496	604
	1750	116	130	144	159	175	191	207	224	236	255	267	285	297	333	357	375	421	444	472	526	638
	2000	128	144	160	177	194	211	229	248	261	282	295	315	328	368	393	412	462	486	516	573	686
2400	148	166	184	203	223	243	264	285	300	323	338	361	375	419	447	468	522	548	579	637	743	
2800	167	187	208	229	251	274	297	320	337	362	379	403	419	466	496	518	574	600	631	685	772	
3200	186	208	231	254	278	303	328	354	372	399	417	443	460	509	540	562	617	642	670	718	769	
3500	199	223	247	272	298	324	351	378	398	426	444	471	489	538	569	591	644	667	692	730	745	
4000	222	248	274																			